



GUIA DE INSTALACION SMALLTRACK MOTO - QUAD

Características técnicas :

- 1) Dimensiones : 123,5 x 76 x 33 mm (Longitud x Anchura x Espesor), sin soporte, conectadores y cables
- 2) Peso : 440g
- 3) Consumo : Input DC 6-42V (1A)
- 4) Batería interna : recargable 1800mAH Li-ion batería
- 5) Antenas de GPS y Iridium
- 6) 3 axis G-force sensors : Inclinómetro y acelerómetro



El kit se compone de :

- 1) Soporte Smalltrack – APR4072
- 2) Cable de alimentación Smalltrack – APR4080



ALIMENTACIÓN



El cable de alimentación debe ser conectado directamente a la batería o a la caja de fusibles con alimentación permanente (no breaker – fusible 3A).

Si la configuración de su vehículo no lo permite, puede conectar su alimentación con un cable de extensión que se describen a continuación (disponible en E-shop APR 4033) :

- 1) Preparar el cable de alimentación Smalltrack, separar el cable negro del rojo
- 2) Conectar el cable de extensión (directo batería) al cable del Smalltrack utilizando los terminales (aprovisionada con el cable) :
 - rojo con el rojo
 - negro con el cable negro
- 3) Utilizar una pinza para engastar terminales
- 4) Conectar el cable de extensión a la batería del vehículo, le cable rojo al +12V/+24V (terminal rojo) y el cable negro al terminal negativo de la batería.
- 5) Conectar el fusible



1



1

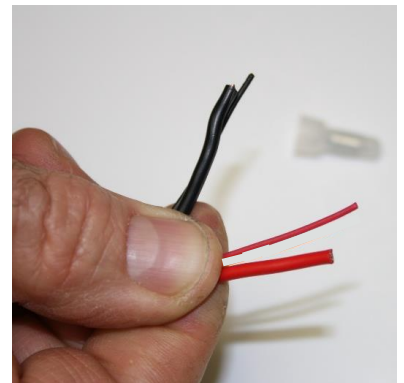

2

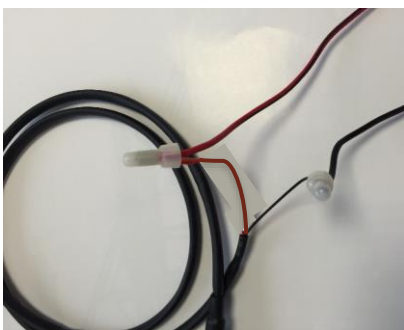

2

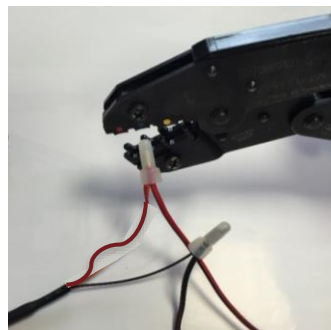

3



4

5

SOPORTE

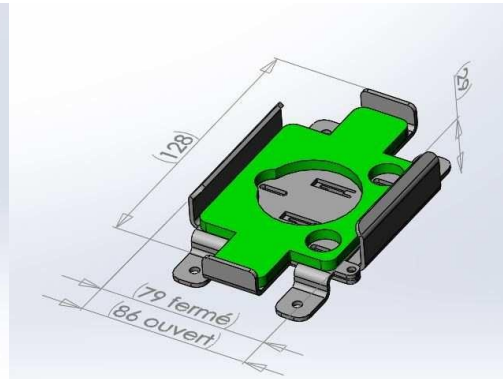
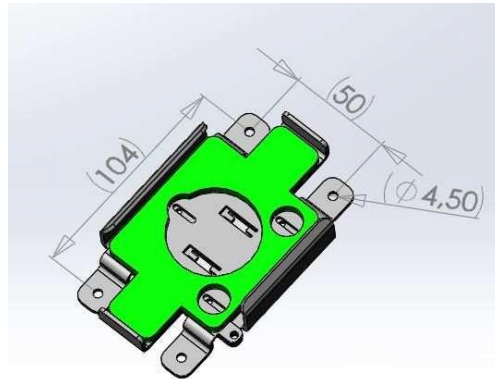
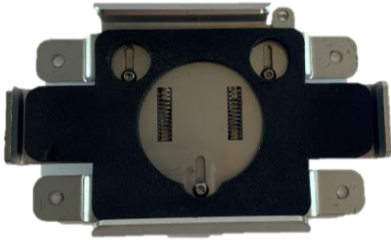

El espesor total cuando el Smalltrack está en su soporte es de 50 mm (solo soporte de 29 mm).
El soporte debe fijarse al vehículo mediante los 4 puntos de fijación.

- Debes ver y tener acceso a los botones fácilmente.
- La cara superior no debe ocultarse y ver el cielo (presencia de las antenas)
- El soporte debe ser lo más horizontal posible (ángulo de 0 a 50 ° máximo)

SILENT-BLOCKS

El soporte debe instalarse con un sistema de absorción de impactos: silent-blocks → ref Marlink : APR4057 (disponible sur notre E-shop <https://eshop.marlink.com/esp/>)

Sin este sistema, su instalación será declarada no conforme con las verificaciones técnicas.



EJEMPLO DE INSTALACION

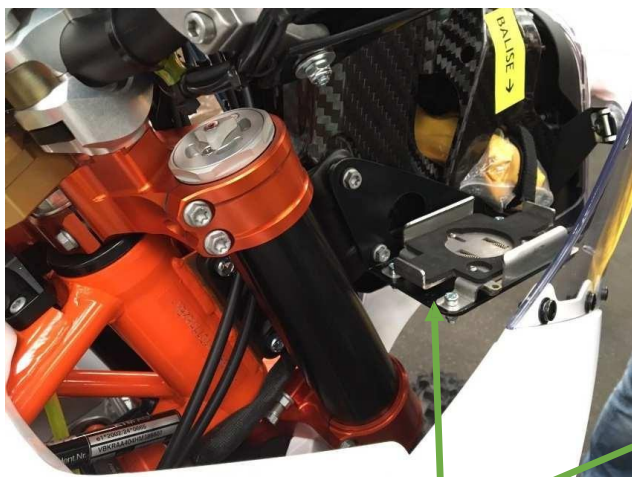

En una placa adjunta a la columna de navegación

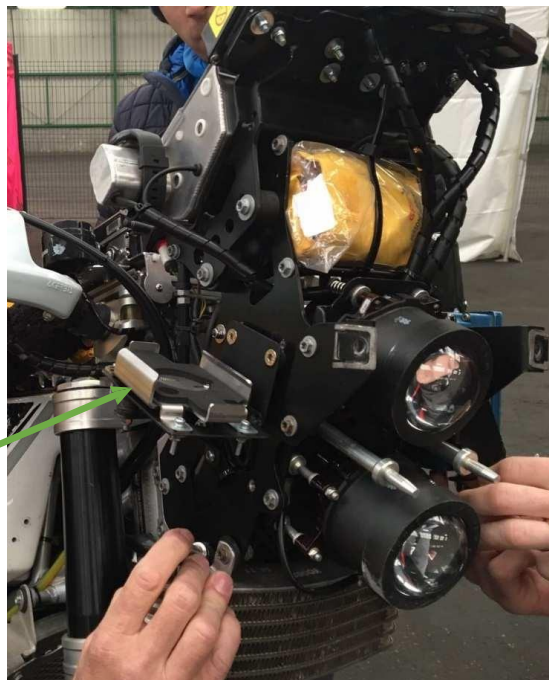

Cerca de las antenas, debajo de la burbuja

